

Technische Daten

UKT216H

Gehäuselagereinheiten

Graugussgehäuse, Lagereinsatz mit Spannhülsenbefestigung, Dichtung mit Schleuderscheibe

Anzeigen

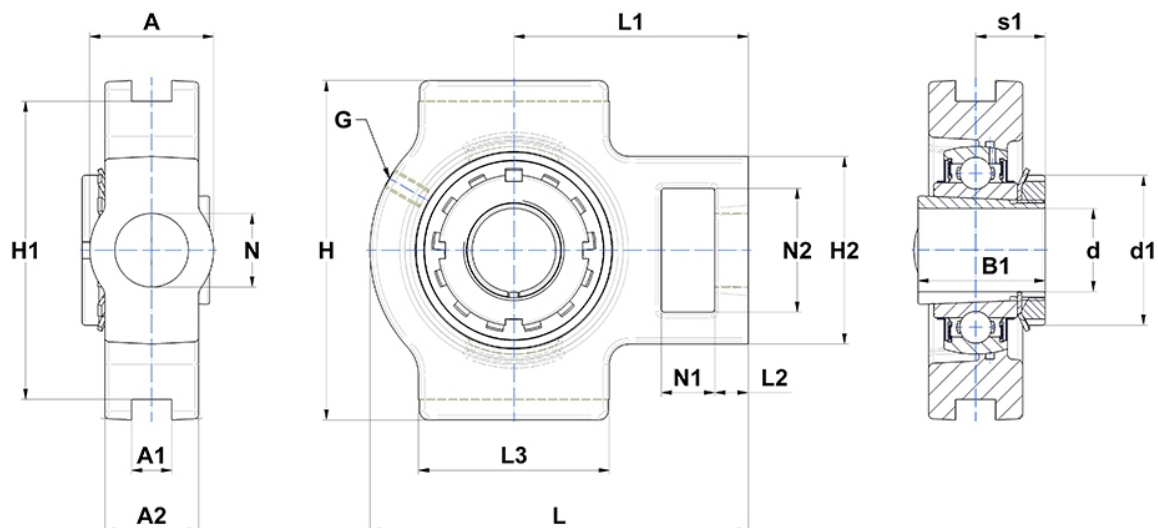

Technische Eigenschaften

A	70 mm
A1	26 mm
A2	51 mm
B	44 mm
A5	39 mm
B1	78 mm
d	70 mm
d1	105 mm
G	M10x1
H	184 mm
H1	165 mm
H2	111 mm
H	184 mm
L	235 mm
L1	140 mm
L2	21 mm
L3	121 mm
N	41mm
N1	32 mm
N2	70 mm
s1	39 mm

Produktleistung

C	72,5 kN
C0	54,2 kN
T min.	-20 °C
T max.	100 °C

Andere Merkmale

Gewicht	8,64 kg
Spannhülse Referenz	H2316
Bezeichnung des Gehäuses	T216-
Bezeichnung des Lagers	UK216G2H