

Technische Daten

UKFC216H

Gehäuselagereinheiten

Graugussgehäuse, Lagereinsatz mit Spannhülsenbefestigung, Dichtung mit Schleuderscheibe

Anzeigen

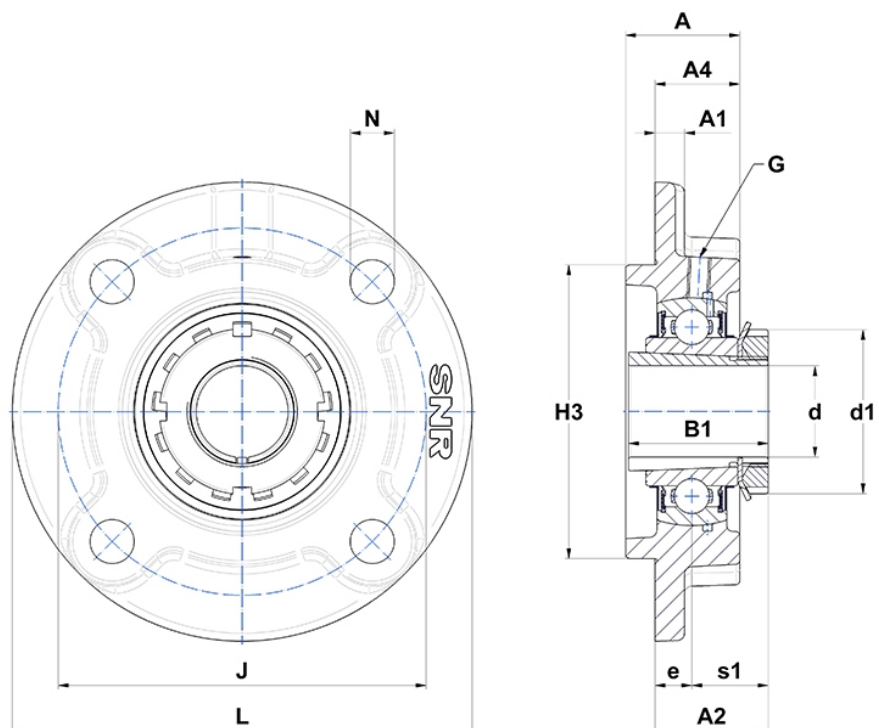

Technische Eigenschaften

B	44 mm
A	58 mm
A1	18 mm
A2	57 mm
A4	42 mm
B1	78 mm
d	70 mm
d1	105 mm
e	18 mm
G	M10x1
H3	170
J	200 mm
L	240 mm
N	23mm
s1	39 mm

Produktleistung

C	72,5 kN
C0	54,2 kN
T min.	-20 °C
T max.	100 °C

Andere Merkmale

Gewicht	9,44 kg
Spannhülse Referenz	H2316
Bezeichnung des Gehäuses	FC216-
Bezeichnung des Lagers	UK216G2H