

Technische Daten

UKFC211H

Gehäuselagereinheiten

Graugussgehäuse, Lagereinsatz mit Spannhülsenbefestigung, Dichtung mit Schleuderscheibe

Anzeigen

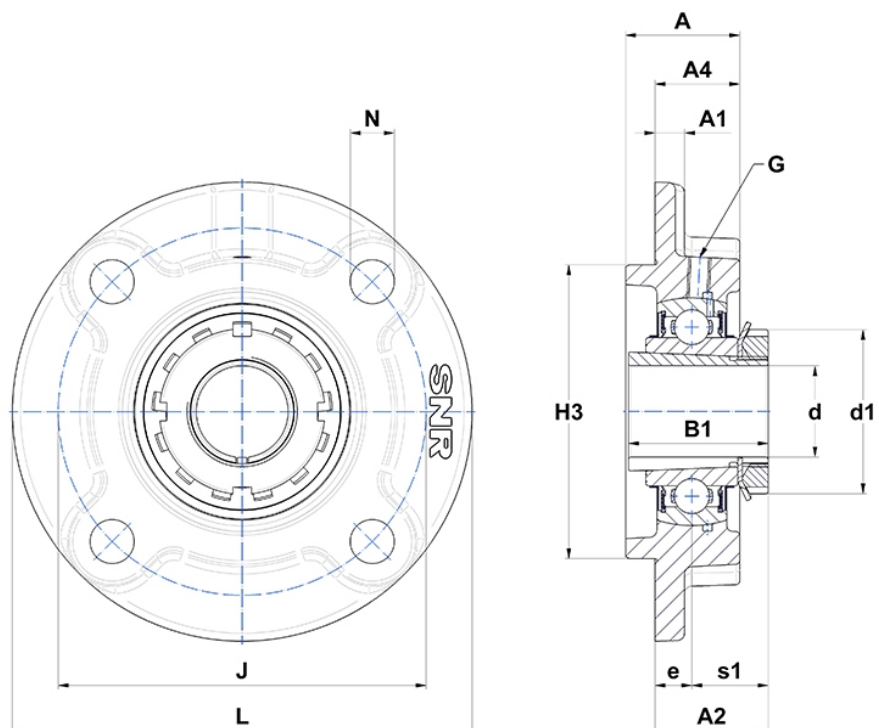

Technische Eigenschaften

B	33 mm
A	42 mm
A1	13 mm
A2	42 mm
A4	30 mm
B1	59 mm
d	50 mm
d1	75 mm
e	13 mm
G	M6x1
H3	125
J	150 mm
L	185 mm
N	19mm
s1	29 mm

Produktleistung

C	43,55 kN
C0	29,2 kN
T min.	-20 °C
T max.	100 °C

Andere Merkmale

Gewicht	3,99 kg
Spannhülse Referenz	H2311
Bezeichnung des Gehäuses	FC211-
Bezeichnung des Lagers	UK211G2H