

Technische Daten

UKF.318H

Gehäuselagereinheiten

Graugussgehäuse, Lagereinsatz mit Spannhülsenbefestigung, Dichtung mit Schleuderscheibe

Anzeigen

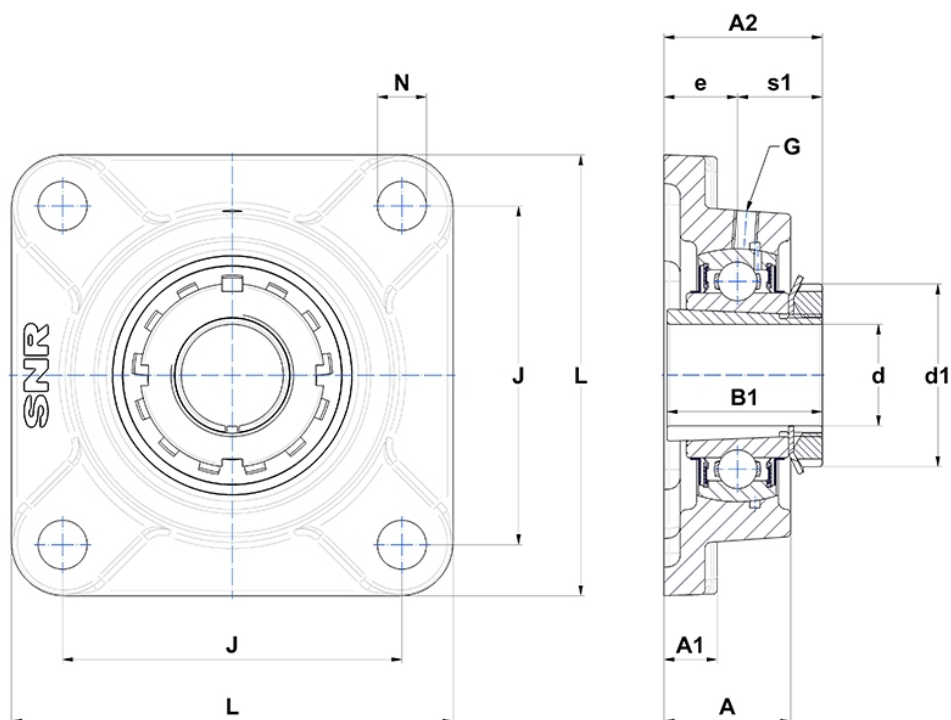

Technische Eigenschaften

B	60 mm
A	76 mm
A1	30 mm
A2	92 mm
B1	86 mm
d	80 mm
d1	120 mm
e	44 mm
G	M10x1
J	216 mm
L	280 mm
N	35 mm
s1	48 mm

Produktleistung

C	143 kN
C0	108 kN
T min.	-20 °C
T max.	100 °C

Andere Merkmale

Gewicht	18,14 kg
Spannhülse Referenz	H2318
Bezeichnung des Gehäuses	F318-
Bezeichnung des Lagers	UK318G2H