

Technische Daten

UKF.205H

Gehäuselagereinheiten

Graugussgehäuse, Lagereinsatz mit Spannhülsenbefestigung, Dichtung mit Schleuderscheibe

Anzeigen

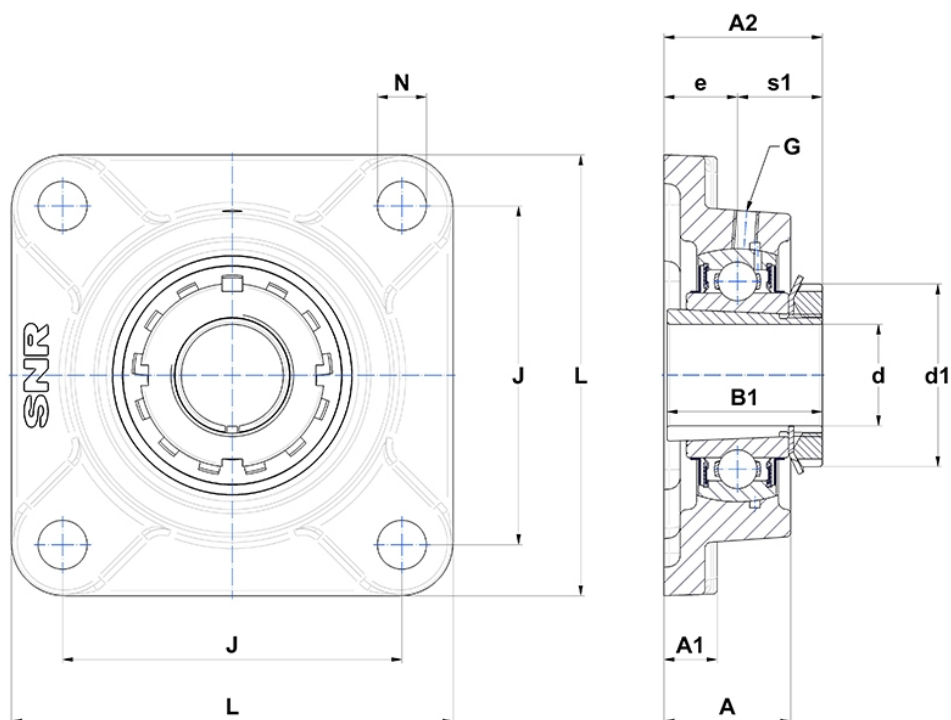

Technische Eigenschaften

B	21 mm
A	27 mm
A1	13 mm
A2	34,5 mm
B1	35 mm
d	20 mm
d1	38 mm
e	16 mm
G	M6x1
J	70 mm
L	95 mm
N	12mm
s1	18,5 mm