



Technische Daten

UK.216G2H

Lagereinsätze

Sphärischer Außenring, Spannhülsenbefestigung, Dichtung mit Schleuderscheibe

Anzeigen

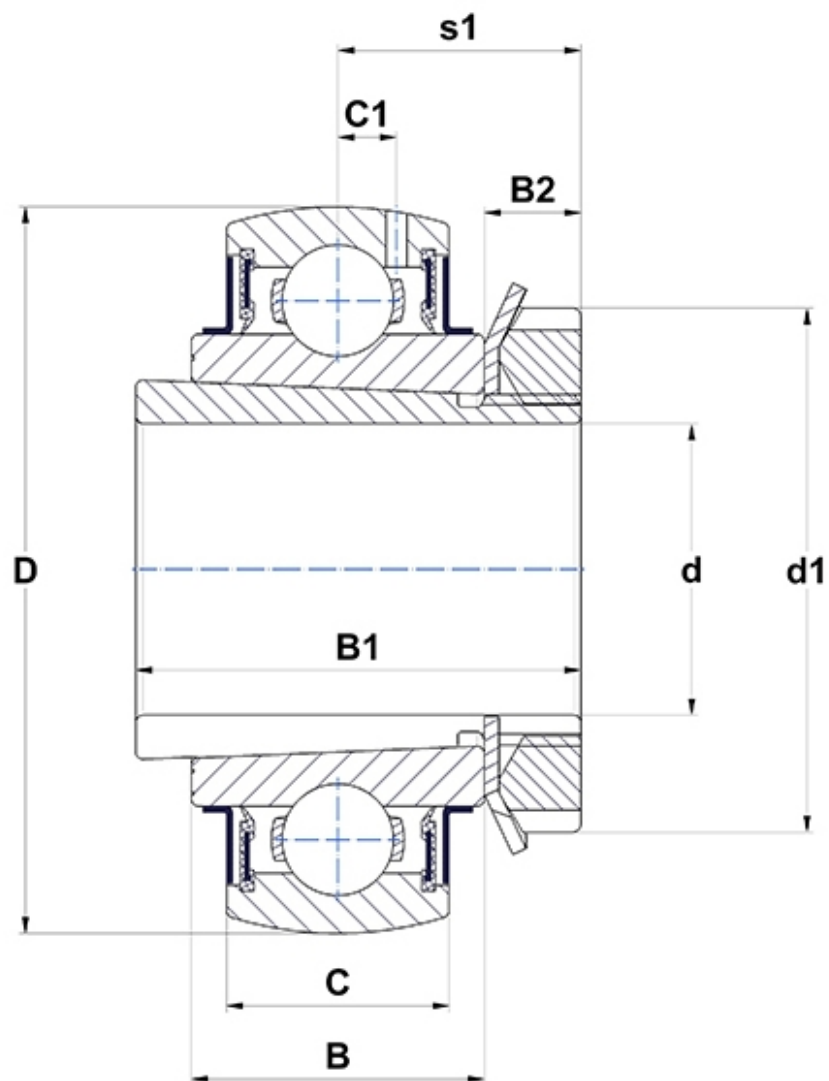

Technische Eigenschaften

B	44 mm
B1	78 mm
B2	17 mm
C	33 mm
C1	10,3 mm
d	70 mm
d1	105 mm
D	140 mm

Produktleistung

C	72,5 kN
C0	54,2 kN
T min.	-20 °C
T max.	100 °C

Andere Merkmale

Gewicht	3,24 kg
----------------	---------