

Technische Daten

UCT319

Gehäuselagereinheiten

Graugussgehäuse, Lagereinsatz mit Gewindestiften am Innenring, Dichtung mit Schleuderscheibe

Anzeigen

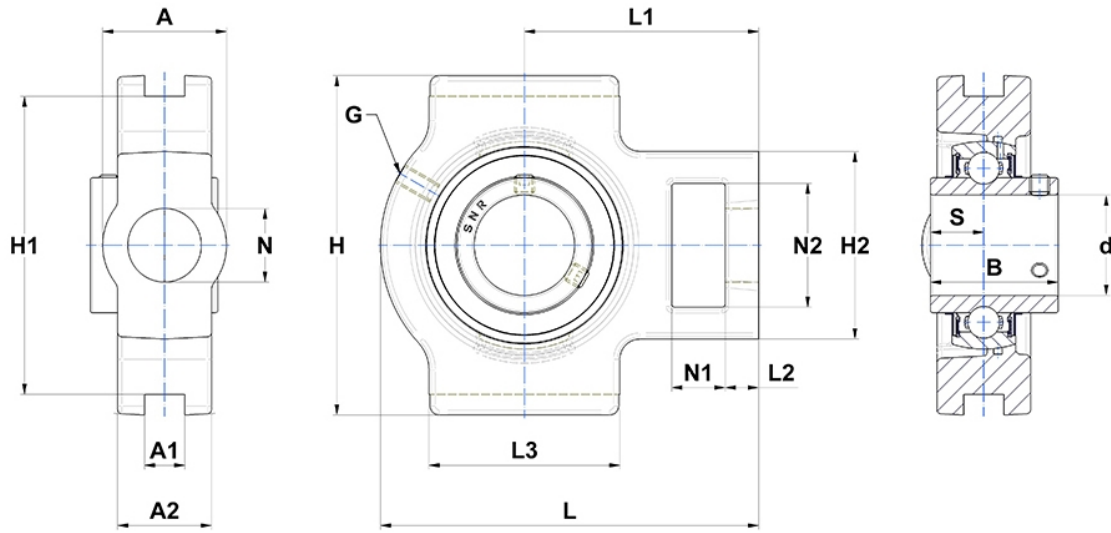

Technische Eigenschaften

A	110 mm
A1	35 mm
A2	72 mm
B	103 mm
A5	62 mm
d	95 mm
G	M10x1
H	270 mm
H1	240 mm
H2	165 mm
H	270 mm
L	322 mm
L1	197 mm
L2	33 mm
L3	180 mm
N	57mm
N1	46 mm
N2	106 mm
s1	51,5 mm
S	41 mm
SW	8 mm

Produktleistung

C	156 kN
C0	122 kN
T min.	-20 °C
T max.	100 °C

Andere Merkmale

Gewicht	24,61 kg
Empfohlenes Anzugsmoment für Befestigungsschraube	64 Nm
Bezeichnung des Gehäuses	T319-
Bezeichnung des Lagers	UC319G2