



Technische Daten

UCT317

Gehäuselagereinheiten

Graugussgehäuse, Lagereinsatz mit Gewindestiften am Innenring, Dichtung mit Schleuderscheibe

Anzeigen

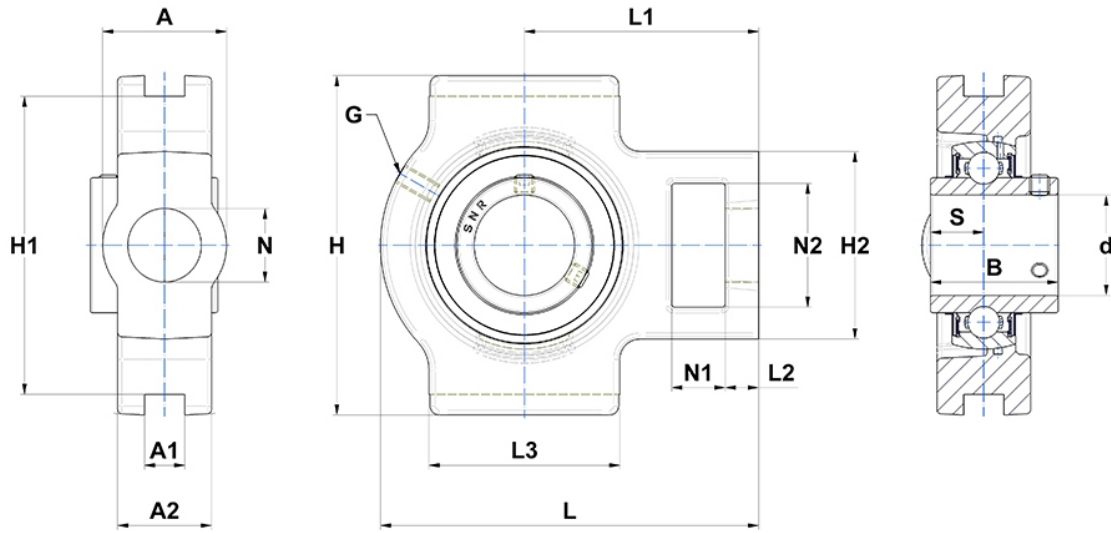

Technische Eigenschaften

A	102 mm
A1	32 mm
A2	64 mm
B	96 mm
A5	56 mm
d	85 mm
G	M10x1
H	240 mm
H1	214 mm
H2	152 mm
H	240 mm
L	298 mm
L1	183 mm
L2	32 mm
L3	170 mm
N	53mm
N1	42 mm
N2	98 mm
s1	48 mm
S	40 mm
SW	8 mm

Produktleistung

C	132,6 kN
C0	96,5 kN
T min.	-20 °C
T max.	100 °C

Andere Merkmale

Gewicht	18,94 kg
Empfohlenes Anzugsmoment für Befestigungsschraube	64 Nm
Bezeichnung des Gehäuses	T317-
Bezeichnung des Lagers	UC317G2