

Technische Daten

UCP.318

Gehäuselagereinheiten

Graugussgehäuse, Lagereinsatz mit Gewindestiften am Innenring, Dichtung mit Schleuderscheibe

Anzeigen

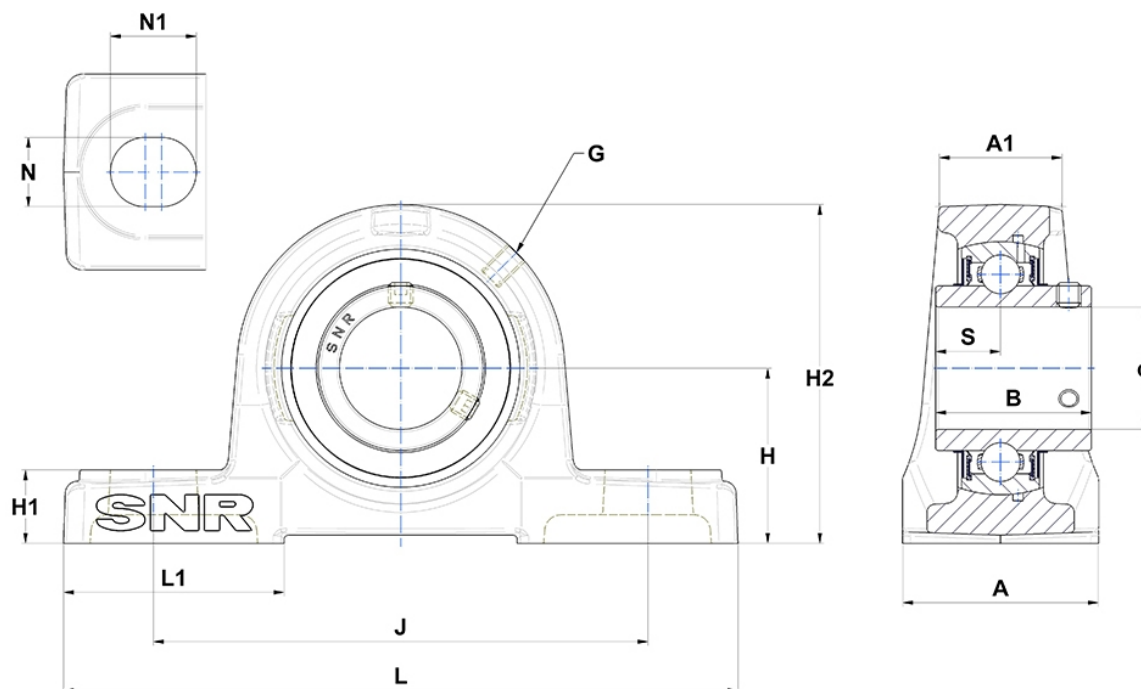

Technische Eigenschaften

A	110 mm
A1	72 mm
B	96 mm
d	90 mm
G	M10x1
H	118 mm
H1	45 mm
H2	235 mm
J	330 mm
L	430 mm
L1	120 mm
N	33mm
N1	45 mm
s1	48 mm
S	40 mm