



Technische Daten

UCP.317

Gehäuselagereinheiten

Graugussgehäuse, Lagereinsatz mit Gewindestiften am Innenring, Dichtung mit Schleuderscheibe

Anzeigen

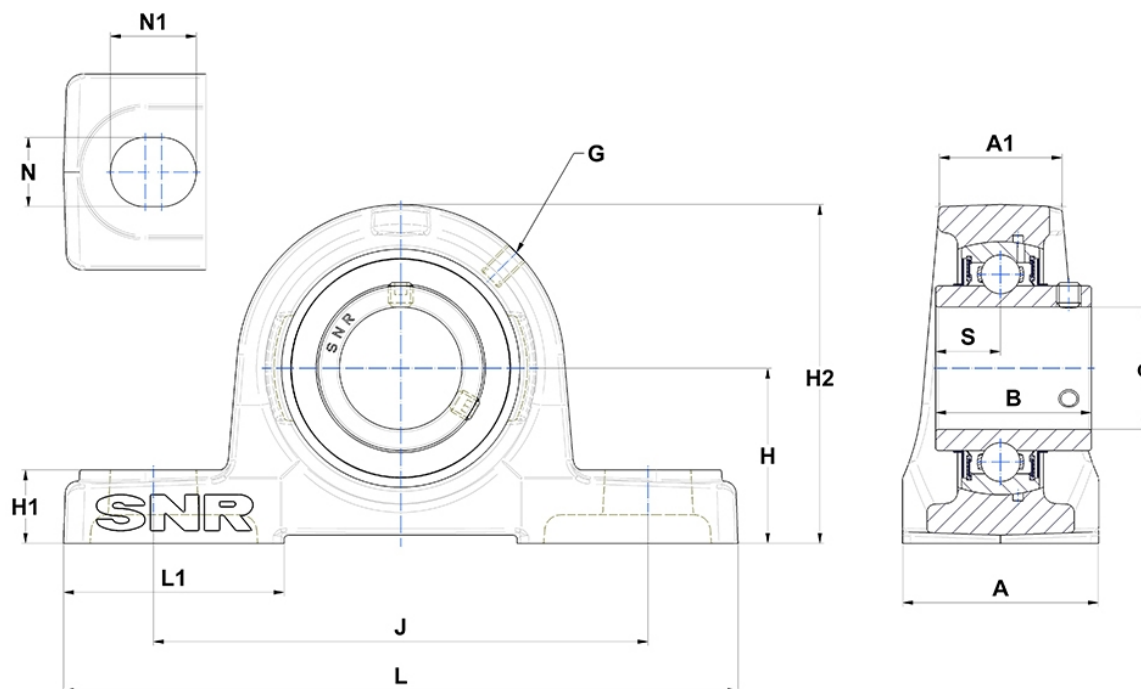

Technische Eigenschaften

A	110 mm
A1	69 mm
B	96 mm
d	85 mm
G	M10x1
H	112 mm
H1	40 mm
H2	220 mm
J	320 mm
L	420 mm
L1	120 mm
N	33mm
N1	45 mm
s1	48 mm
S	40 mm