

Technische Daten

UCP.315

Gehäuselagereinheiten

Graugussgehäuse, Lagereinsatz mit Gewindestiften am Innenring, Dichtung mit Schleuderscheibe

Anzeigen

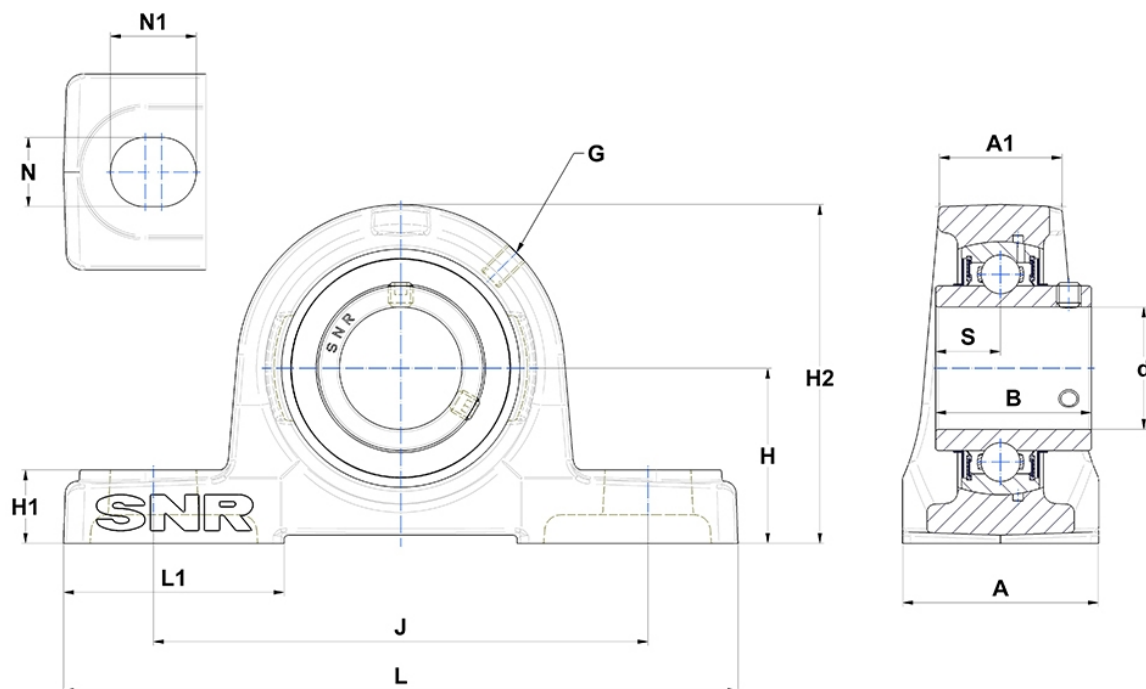

Technische Eigenschaften

A	100 mm
A1	63 mm
B	82 mm
d	75 mm
G	M10x1
H	100 mm
H1	35 mm
H2	198 mm
J	290 mm
L	380 mm
L1	110 mm
N	27mm
N1	40 mm
s1	41 mm
S	32 mm