

Technische Daten

UCP.314

Gehäuselagereinheiten

Graugussgehäuse, Lagereinsatz mit Gewindestiften am Innenring, Dichtung mit Schleuderscheibe

Anzeigen

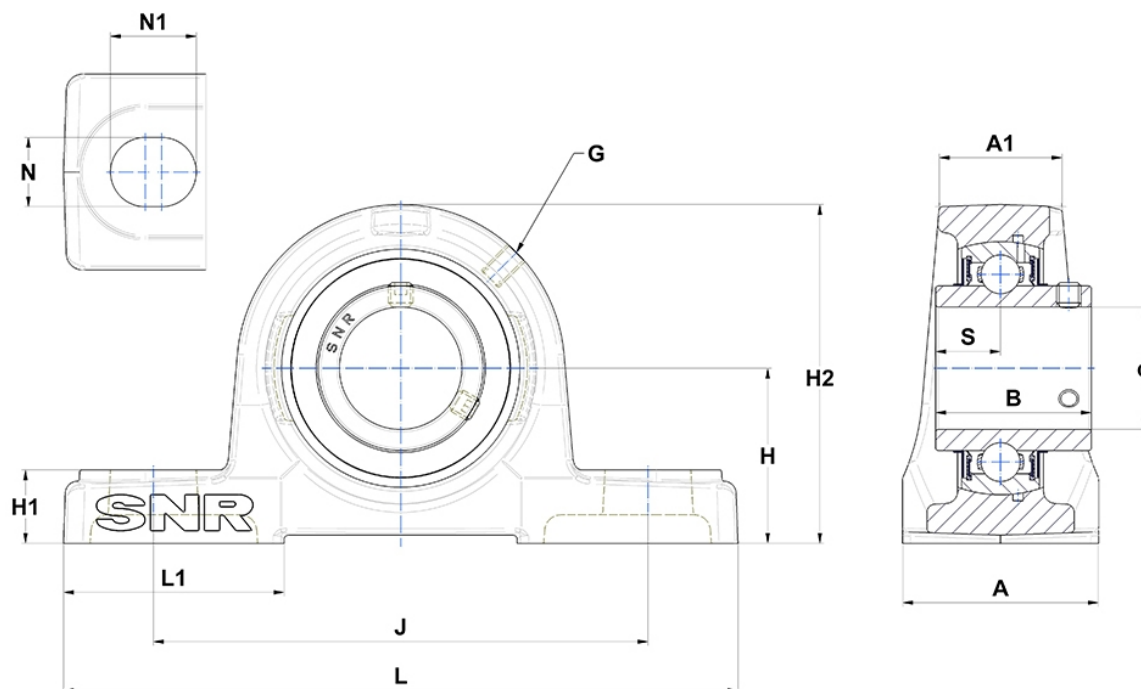

Technische Eigenschaften

A	90 mm
A1	60 mm
B	78 mm
d	70 mm
G	M10x1
H	95 mm
H1	35 mm
H2	187 mm
J	280 mm
L	360 mm
L1	105 mm
N	27 mm
N1	40 mm
s1	39 mm
S	33 mm