

Technische Daten

UCP.311

Gehäuselagereinheiten

Graugussgehäuse, Lagereinsatz mit Gewindestiften am Innenring, Dichtung mit Schleuderscheibe

Anzeigen

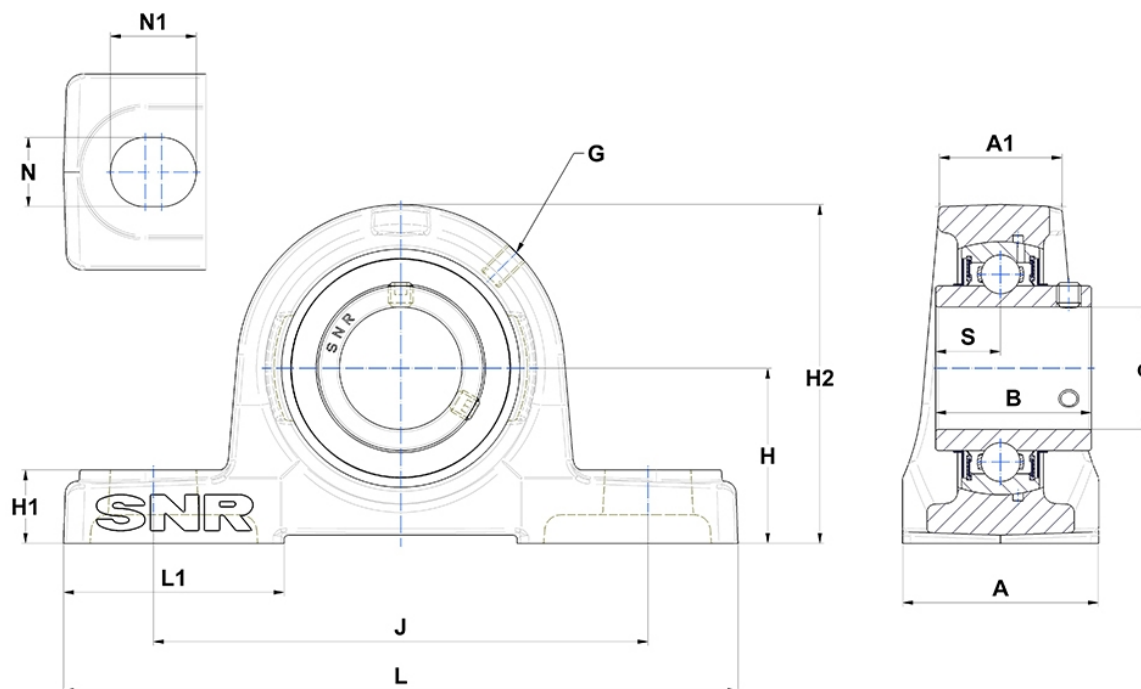

Technische Eigenschaften

A	80 mm
A1	51 mm
B	66 mm
d	55 mm
G	M6x1
H	80 mm
H1	30 mm
H2	154 mm
J	236 mm
L	310 mm
L1	85 mm
N	20mm
N1	38 mm
s1	33 mm
S	25 mm