

Technische Daten

UCP.307

Gehäuselagereinheiten

Graugussgehäuse, Lagereinsatz mit Gewindestiften am Innenring, Dichtung mit Schleuderscheibe

Anzeigen

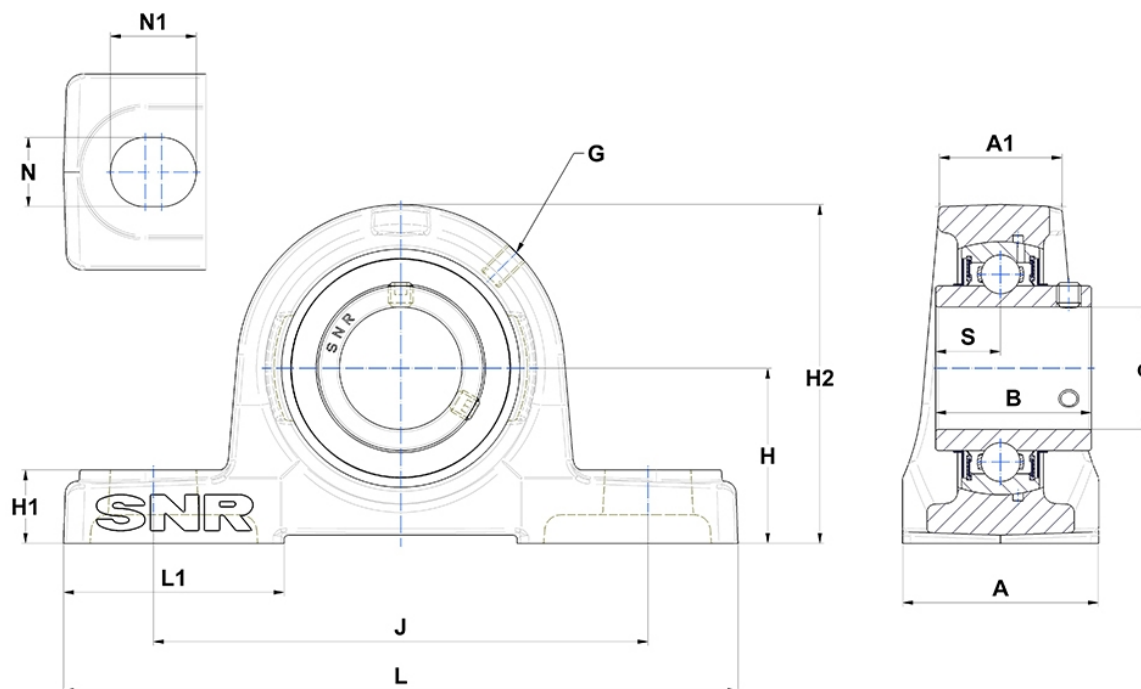

Technische Eigenschaften

A	56 mm
A1	38 mm
B	48 mm
d	35 mm
G	M6x1
H	56 mm
H1	20 mm
H2	106 mm
J	160 mm
L	210 mm
L1	60 mm
N	17mm
N1	25 mm
s1	24 mm
S	19 mm