

Technische Daten

UCFS.322

Gehäuselagereinheiten

Graugussgehäuse, Lagereinsatz mit Gewindestiften am Innenring, Dichtung mit Schleuderscheibe

Anzeigen

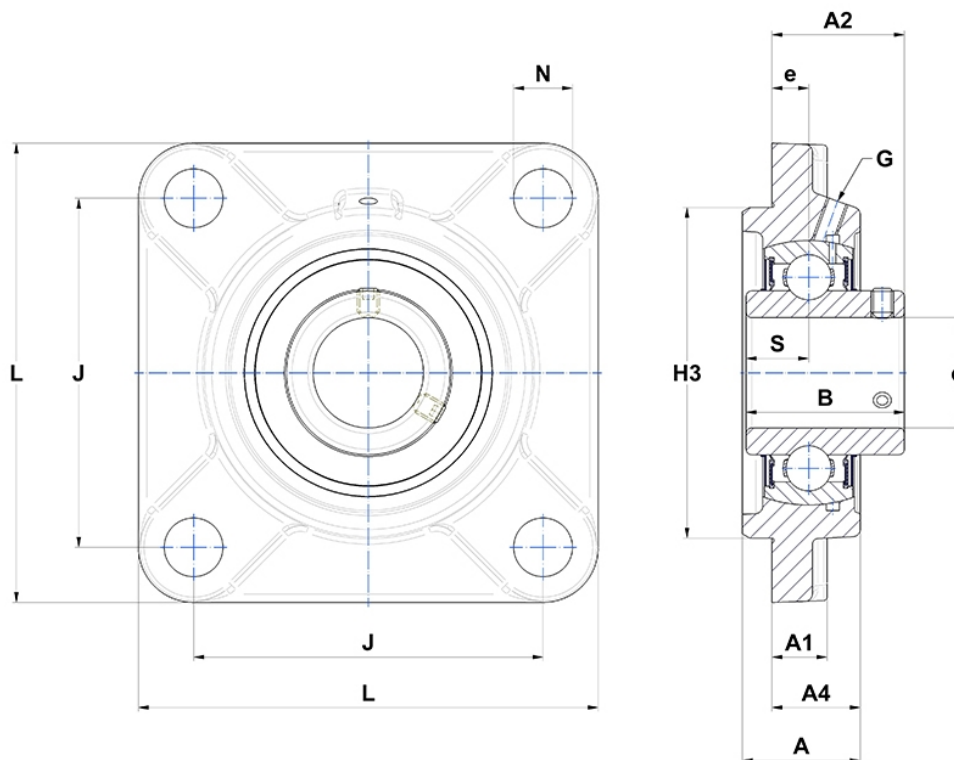

Technische Eigenschaften

B	117 mm
A	96 mm
A1	35 mm
A2	106 mm
A4	71 mm
d	110 mm
e	35 mm
G	M10x1
H3	300
J	266 mm
L	340 mm
N	41 mm
s1	58,5 mm
S	46 mm