

Technische Daten

UCFS.314

Gehäuselagereinheiten

Graugussgehäuse, Lagereinsatz mit Gewindestiften am Innenring, Dichtung mit Schleuderscheibe

Anzeigen

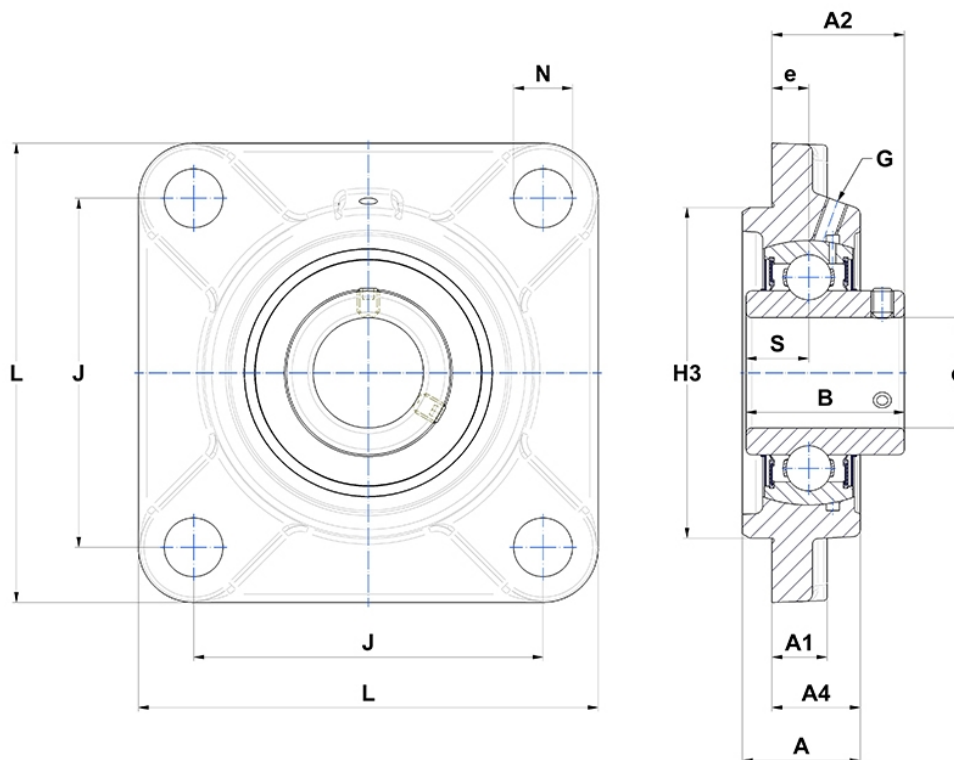

Technische Eigenschaften

B	78 mm
A	61 mm
A1	25 mm
A2	63 mm
A4	43 mm
d	70 mm
e	18 mm
G	M10x1
H3	185
J	178 mm
L	226 mm
N	25 mm
s1	39 mm
S	33 mm