

Technische Daten

UCFS.311

Gehäuselagereinheiten

Graugussgehäuse, Lagereinsatz mit Gewindestiften am Innenring, Dichtung mit Schleuderscheibe

Anzeigen

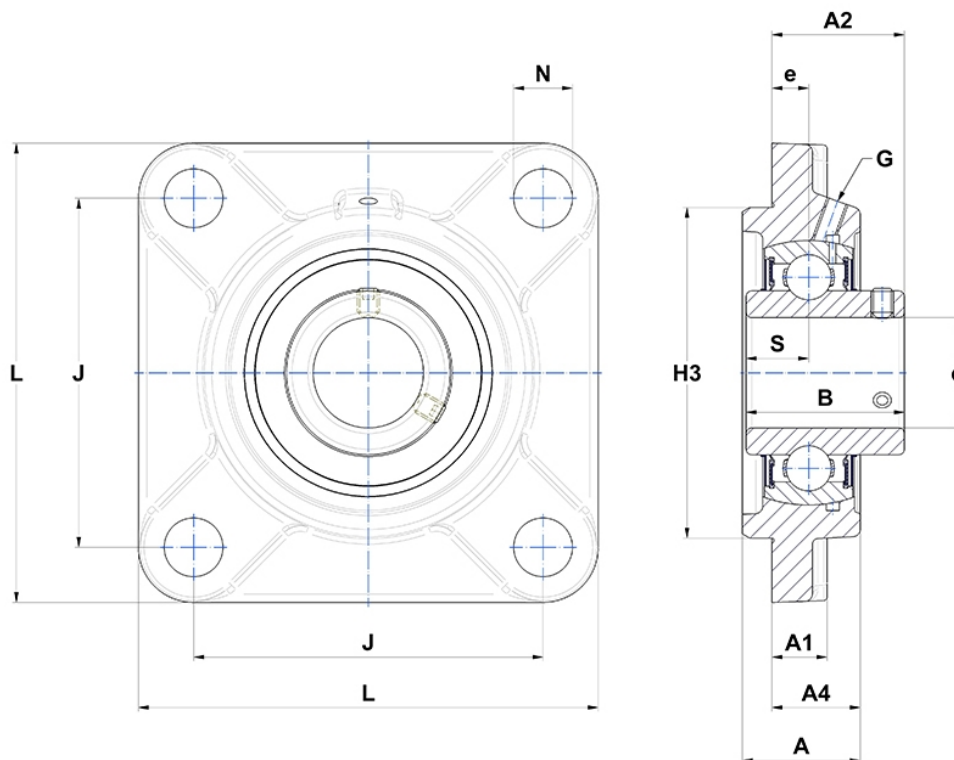

Technische Eigenschaften

B	66 mm
A	52 mm
A1	20 mm
A2	58 mm
A4	39 mm
d	55 mm
e	17 mm
G	M6x1
H3	150
J	140 mm
L	185 mm
N	23mm
s1	33 mm
S	25 mm

Produktleistung

C	71,5 kN
C0	44,8 kN
T min.	-20 °C
T max.	100 °C

Andere Merkmale

Gewicht	5,7 kg
Empfohlenes Anzugsmoment für Befestigungsschraube	33 Nm
Bezeichnung des Gehäuses	FS311-
Bezeichnung des Lagers	UC311G2