

Technische Daten

UCFS.308

Gehäuselagereinheiten

Graugussgehäuse, Lagereinsatz mit Gewindestiften am Innenring, Dichtung mit Schleuderscheibe

Anzeigen

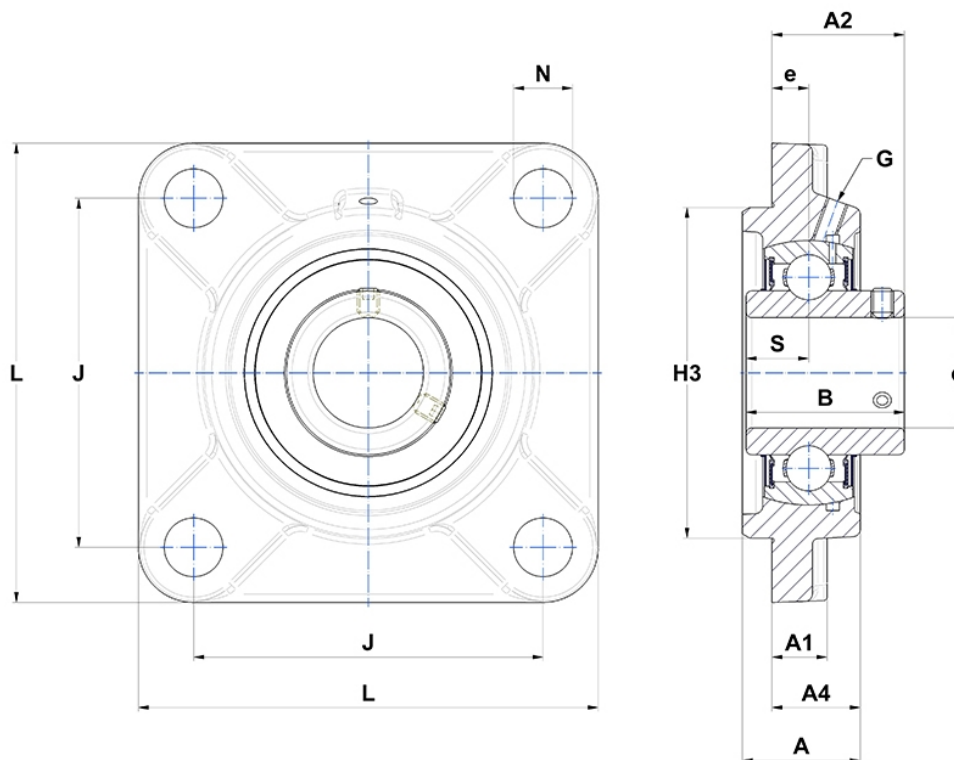

Technische Eigenschaften

B	52 mm
A	40 mm
A1	17 mm
A2	46 mm
A4	30 mm
d	40 mm
e	13 mm
G	M6x1
H3	115
J	112 mm
L	150 mm
N	19 mm
s1	26 mm
S	19 mm