

Technische Daten

UCFS.307

Gehäuselagereinheiten

Graugussgehäuse, Lagereinsatz mit Gewindestiften am Innenring, Dichtung mit Schleuderscheibe

Anzeigen

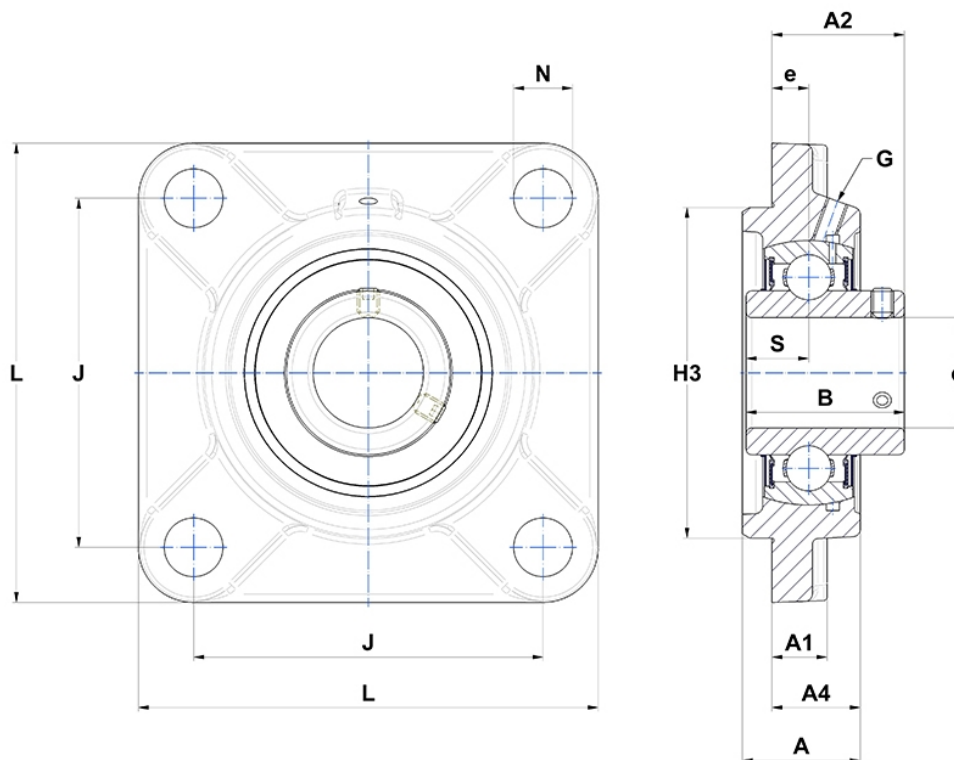

Technische Eigenschaften

B	48 mm
A	36 mm
A1	16 mm
A2	40 mm
A4	27 mm
d	35 mm
e	11 mm
G	M6x1
H3	100
J	100 mm
L	135 mm
N	19mm
s1	24 mm
S	19 mm