

Technische Daten

UCFL.328

Gehäuselagereinheiten

Graugussgehäuse, Lagereinsatz mit Gewindestiften am Innenring, Dichtung mit Schleuderscheibe

Anzeigen

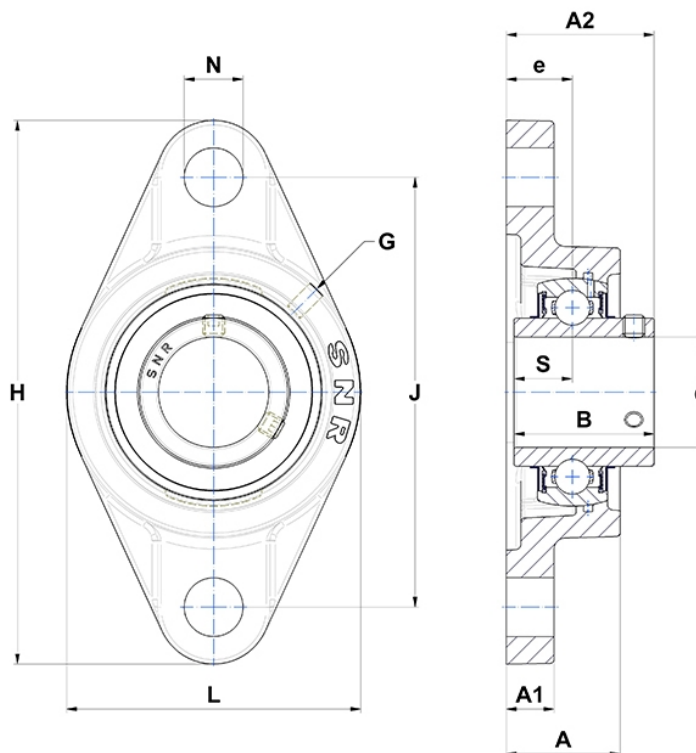

Technische Eigenschaften

B	145 mm
A	125 mm
A1	60 mm
A2	161 mm
d	140 mm
e	75 mm
G	M10x1
H	600 mm
H	600 mm
J	500 mm
L	400 mm
N	51 mm
s1	72,5 mm
S	59 mm