

Technische Daten

UCFL.318

Gehäuselagereinheiten

Graugussgehäuse, Lagereinsatz mit Gewindestiften am Innenring, Dichtung mit Schleuderscheibe

Anzeigen

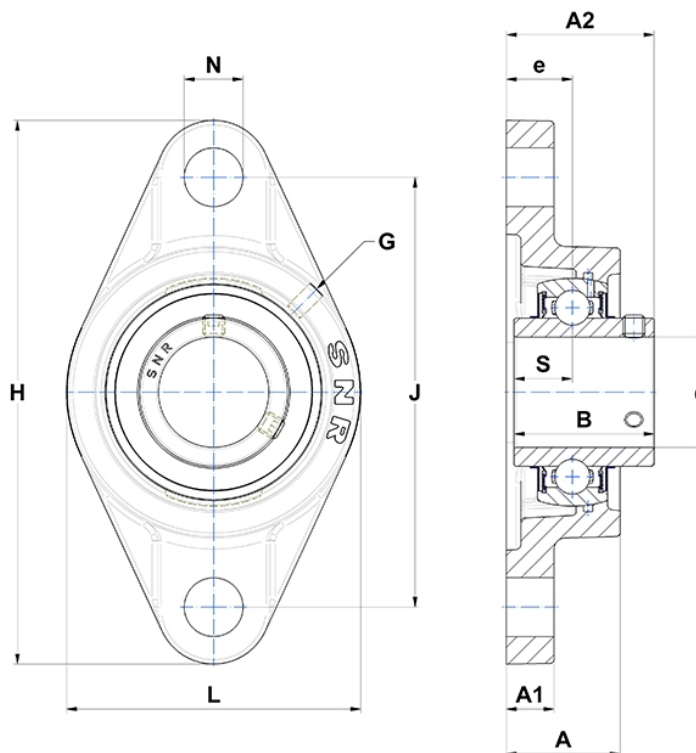

Technische Eigenschaften

B	96 mm
A	76 mm
A1	36 mm
A2	100 mm
d	90 mm
e	44 mm
G	M10x1
H	385 mm
H	385 mm
J	315 mm
L	235 mm
N	38 mm
s1	48 mm
S	40 mm