

Technische Daten

UCFL.317

Gehäuselagereinheiten

Graugussgehäuse, Lagereinsatz mit Gewindestiften am Innenring, Dichtung mit Schleuderscheibe

Anzeigen

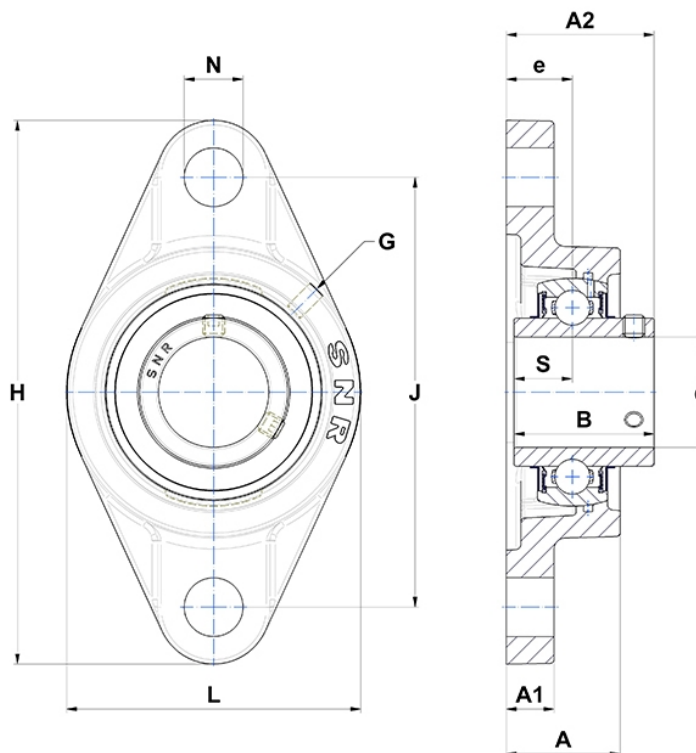

Technische Eigenschaften

B	96 mm
A	74 mm
A1	32 mm
A2	100 mm
d	85 mm
e	44 mm
G	M10x1
H	370 mm
H	370 mm
J	300 mm
L	220 mm
N	38 mm
s1	48 mm
S	40 mm