



Technische Daten

UCFL.316

Gehäuselagereinheiten

Graugussgehäuse, Lagereinsatz mit Gewindestiften am Innenring, Dichtung mit Schleuderscheibe

Anzeigen

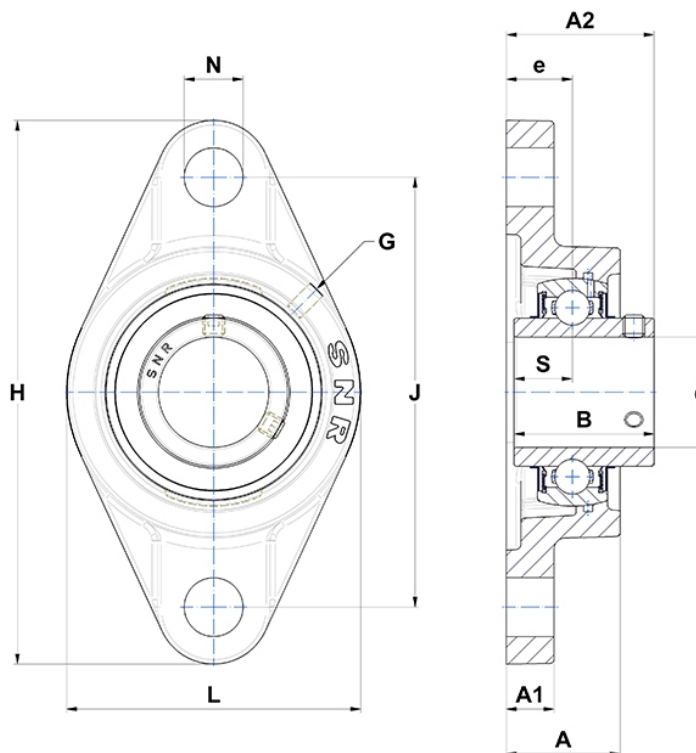

Technische Eigenschaften

B	86 mm
A	68 mm
A1	32 mm
A2	90 mm
d	80 mm
e	38 mm
G	M10x1
H	355 mm
H	355 mm
J	285 mm
L	210 mm
N	38 mm
s1	43 mm
S	34 mm