



Technische Daten

UCFL.308

Gehäuselagereinheiten

Graugussgehäuse, Lagereinsatz mit Gewindestiften am Innenring, Dichtung mit Schleuderscheibe

Anzeigen

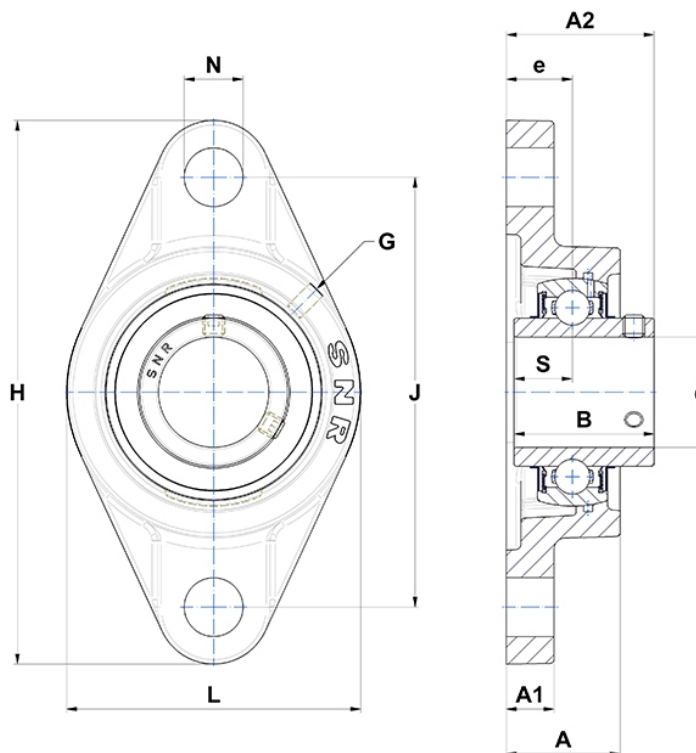

Technische Eigenschaften

B	52 mm
A	40 mm
A1	17 mm
A2	56 mm
d	40 mm
e	23 mm
G	M6x1
H	200 mm
H	200 mm
J	158 mm
L	112 mm
N	23 mm
s1	26 mm
S	19 mm