



Technische Daten

UCFL.307

Gehäuselagereinheiten

Graugussgehäuse, Lagereinsatz mit Gewindestiften am Innenring, Dichtung mit Schleuderscheibe

Anzeigen

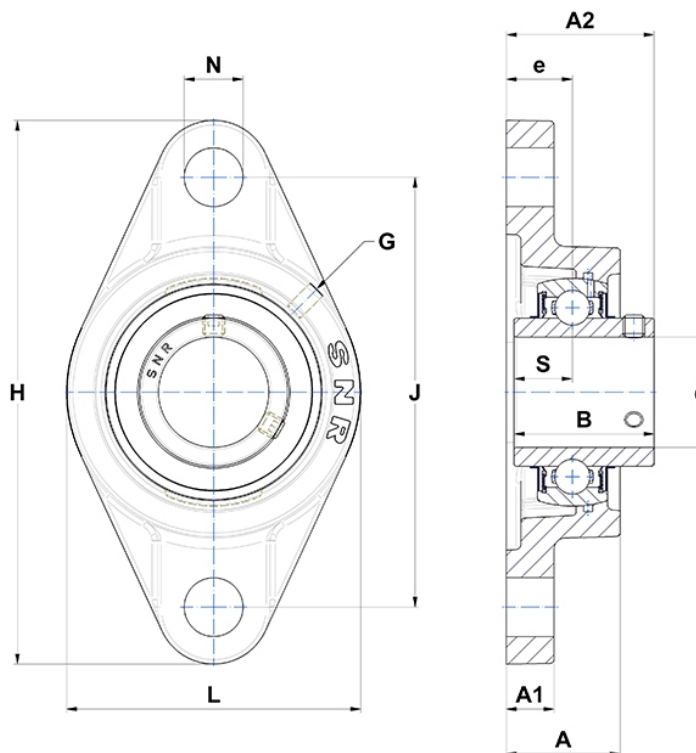

Technische Eigenschaften

B	48 mm
A	36 mm
A1	16 mm
A2	49 mm
d	35 mm
e	20 mm
G	M6x1
H	185 mm
H	185 mm
J	141 mm
L	100 mm
N	23 mm
s1	24 mm
S	19 mm