



Technische Daten

UCFL.214

Gehäuselagereinheiten

Graugussgehäuse, Lagereinsatz mit Gewindestiften am Innenring, Dichtung mit Schleuderscheibe

Anzeigen

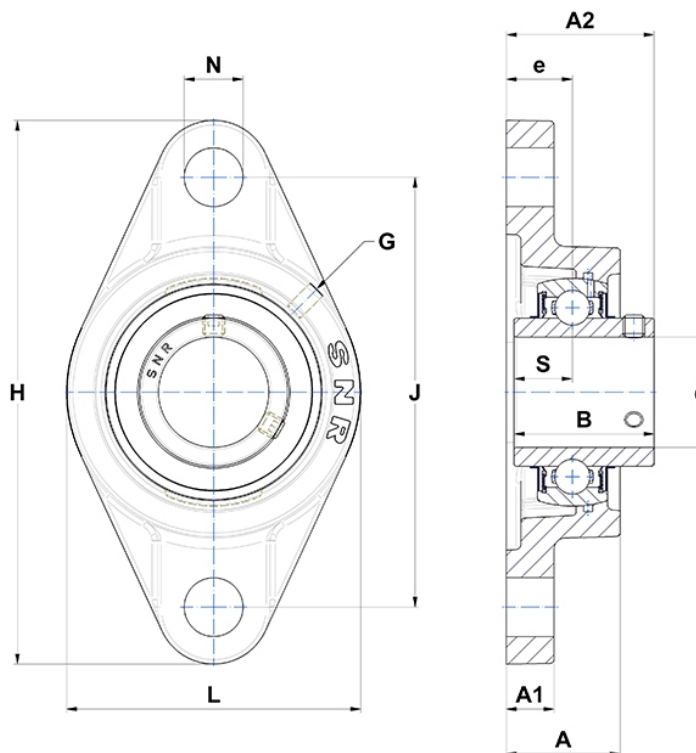

Technische Eigenschaften

B	74,6 mm
A	54 mm
A1	20 mm
A2	75,4 mm
d	70 mm
e	31 mm
G	M10x1
H	265 mm
H	265 mm
J	216 mm
L	160 mm
N	23mm
s1	37,3 mm
S	30,2 mm