

## Technische Daten

### UCFL.206

Gehäuselagereinheiten

Graugussgehäuse, Lagereinsatz mit Gewindestiften am Innenring, Dichtung mit Schleuderscheibe

## Anzeigen

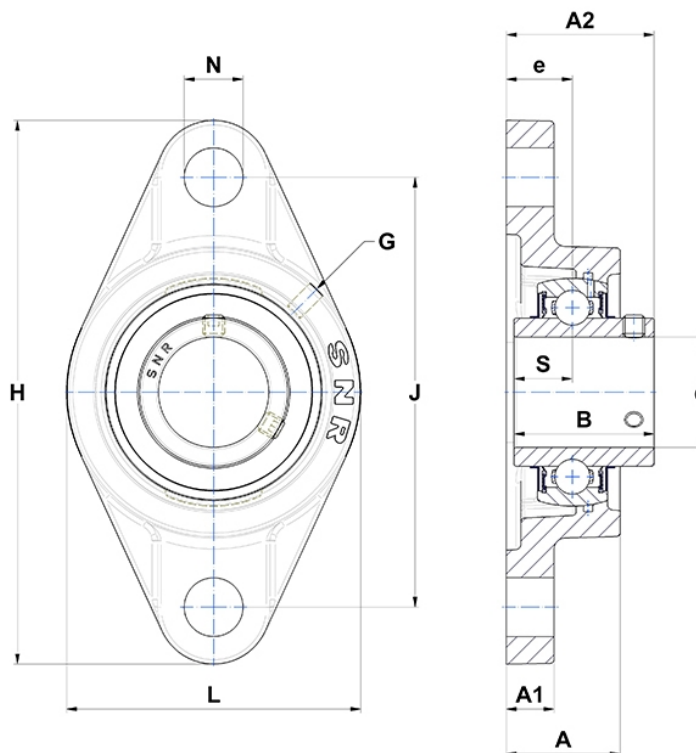

## Technische Eigenschaften

<b>B</b>	38,1 mm
<b>A</b>	31 mm
<b>A1</b>	13 mm
<b>A2</b>	40,2 mm
<b>d</b>	30 mm
<b>e</b>	18 mm
<b>G</b>	M6x1
<b>H</b>	148 mm
<b>H</b>	148 mm
<b>J</b>	117 mm
<b>L</b>	80 mm
<b>N</b>	16mm
<b>s1</b>	19,05 mm
<b>S</b>	15,9 mm