

Technische Daten

UCF.311

Gehäuselagereinheiten

Graugussgehäuse, Lagereinsatz mit Gewindestiften am Innenring, Dichtung mit Schleuderscheibe

Anzeigen

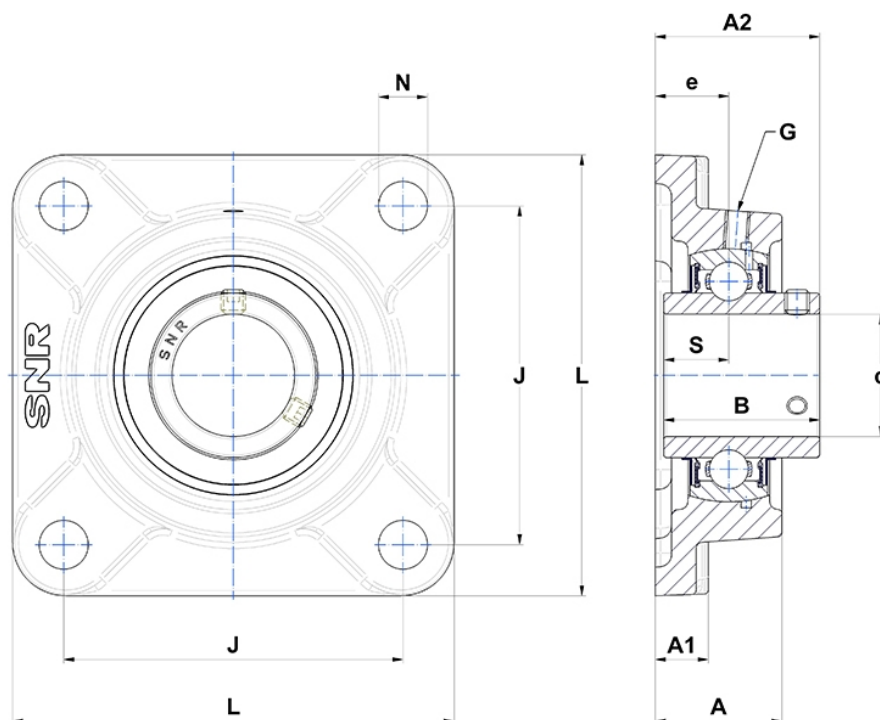

Technische Eigenschaften

B	66 mm
A	52 mm
A1	20 mm
A2	71 mm
d	55 mm
e	30 mm
G	M6x1
J	140 mm
L	185 mm
N	23mm
s1	33 mm
S	25 mm