

Technische Daten

EXFL.305

Gehäuselagereinheiten

Graugussgehäuse, Lagereinsatz mit Exzentrerspannring, Dichtung mit Schleuderscheibe

Anzeigen

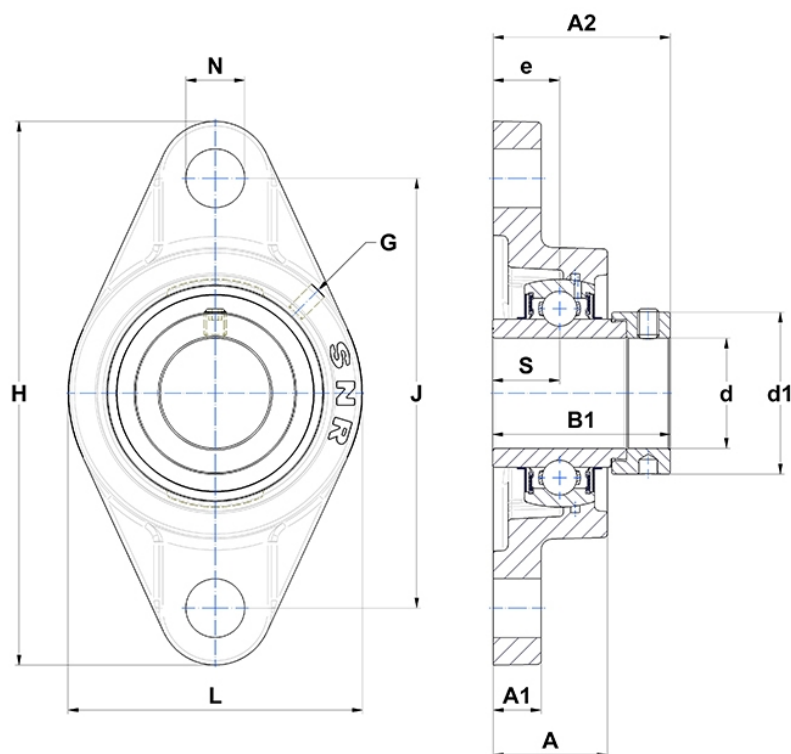

Technische Eigenschaften

B	34,9 mm
A	29 mm
A1	13 mm
A2	46,1 mm
B1	46,8 mm
d	25 mm
d1	42,8 mm
e	16 mm
G	M6x1
H	150 mm
H	150 mm
J	113 mm
L	80 mm
N	19mm
s1	33,35 mm
S	16,7 mm