

Technische Daten

EXFL.212

Gehäuselagereinheiten

Graugussgehäuse, Lagereinsatz mit Exzentrerspannring, Dichtung mit Schleuderscheibe

Anzeigen

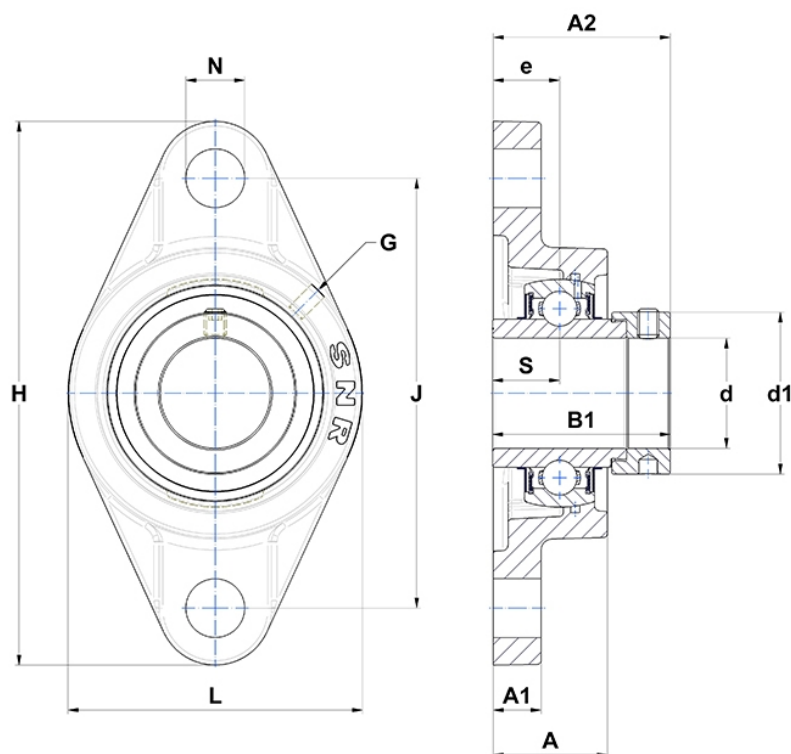

Technische Eigenschaften

B	61,8 mm
A	48 mm
A1	18 mm
A2	75,8 mm
B1	77,7 mm
d	60 mm
d1	82 mm
e	29 mm
G	M6x1
H	250 mm
H	250 mm
J	202 mm
L	140 mm
N	23mm
s1	53,2 mm
S	30,9 mm