

Technische Daten

CS.206

Lagereinsätze

Sphärischer Außenring, Befestigung durch Presssitz, Einlippendichtung

Anzeigen

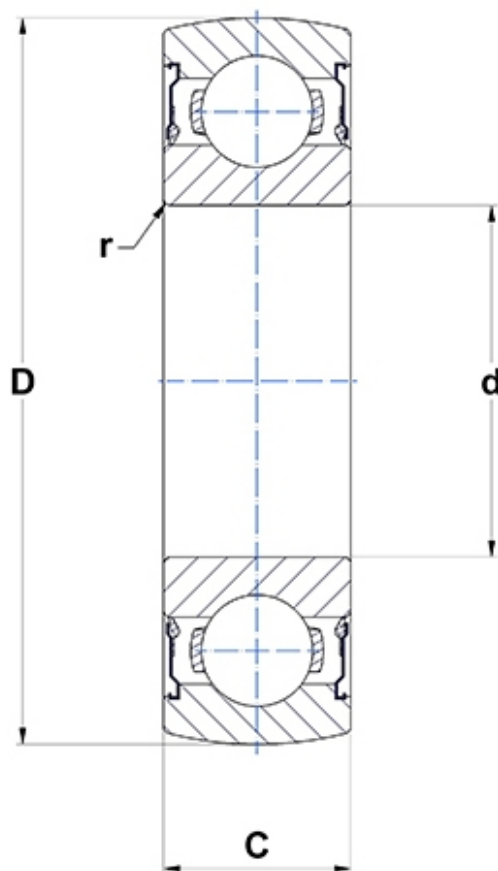

Technische Eigenschaften

C	16 mm
d	30 mm
D	62 mm
r	0,6

Produktleistung

C	19,5 kN
C0	11,5 kN
T min.	-20 °C
T max.	100 °C

Andere Merkmale

Gewicht	0,18 kg
----------------	---------