



Technische Daten

6016.EEC3

Einreihige Rillenkugellager

Einreihiges Rillenkugellager, Radialkontakt, Stahlblechkäfig, berührende Dichtungen beidseitig

Anzeigen

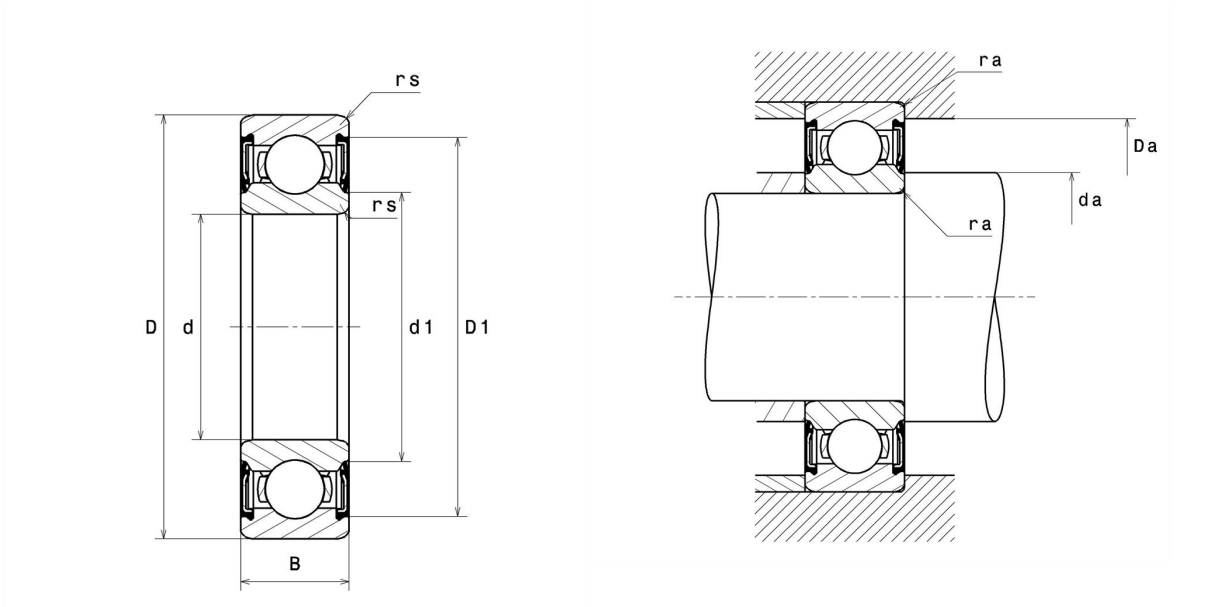

Technische Eigenschaften

d	80 mm
D	125 mm
B	22 mm
d1	89,3 mm
D1	115,3 mm
rs min	1,1 mm
Radiallagerluftklasse	C3
Masse	0,87 kg
Marke	SNR

Produktleistung

Dynamische Tragzahl, C	47,1 kN
Statische Tragzahl, C0	39,8 kN
Ermüdungsgrenzbelastung, Cu	1,79 kN
f0	15,6
Nlim	3.200 Tr/min
Min Betriebstemperatur, Tmin	-20 °C
Max Betriebstemperatur, Tmax	120 °C
Käfig charakteristische Frequenz, FTF	0,43 Hz
Wälzkörper charakteristische Frequenz, BPFO	7,46 Hz
Außenring charakteristische Frequenz, BPFO	6,08 Hz
Innenring charakteristische Frequenz, BPFI	7,92 Hz

Definitionsempfehlungen der Umgebungsteile

da min	86,5 mm
da max	89,3 mm
Ce min	0 mm
Da max	118,5 mm
ra max	1 mm

Berechnungskoeffizienten

Dynamisch äquivalente Belastung

$$P = X \cdot Fr + Y \cdot Fa$$

$\frac{f_0 F_a}{C_0}$	e	Fa / Fr ≤ e		Fa / Fr > e	
		X	Y	X	Y
0.172	0.19	1	0	0.56	2.3
0.345	0.22				1.99
0.689	0.26				1.71
1.03	0.28				1.55
1.38	0.3				1.45
2.07	0.34				1.31
3.45	0.38				1.15
5.17	0.42				1.04
6.89	0.44				1

Statisch äquivalente Belastung

$$P_0 = X_0 \cdot Fr + Y_0 \cdot Fa$$

X ₀	Y ₀
0.6	0.5

Für Einzellager und DT-Anordnung :

Wenn $P_0 < Fr$, dann $P_0 = Fr$