



Technische Daten

4T-782/772

Einreihige Kegelrollenlager

Kegelrollenlager,
Blechkäfig

Anzeigen

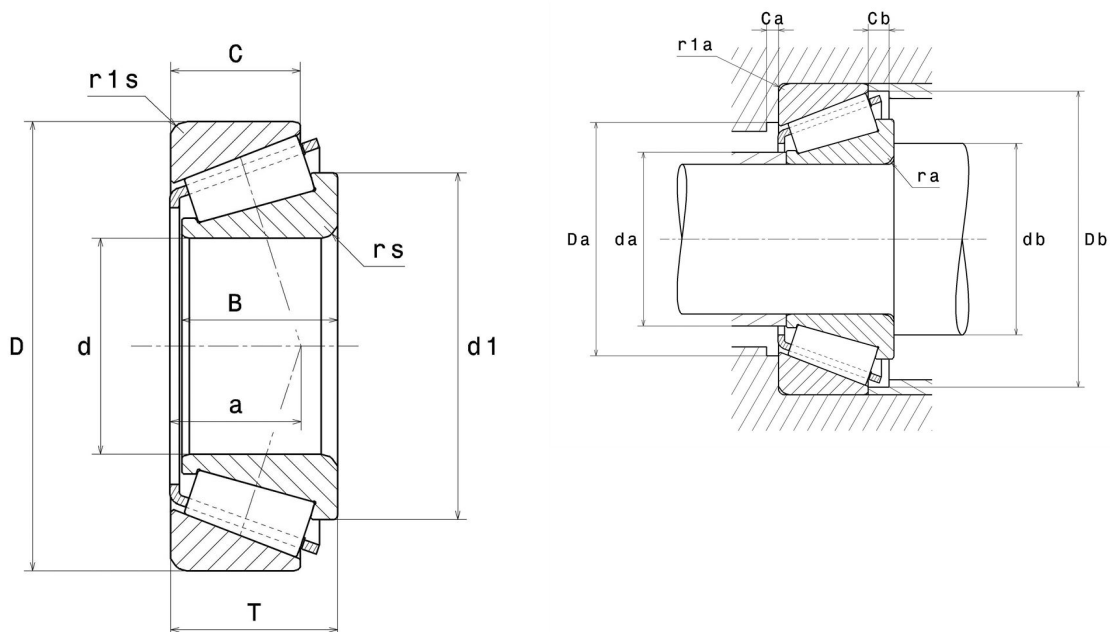

Technische Eigenschaften

d	104,78 mm
D	180,98 mm
B	48,01 mm
C	38,1 mm
T	47,62 mm
d1	139 mm
a	39,52 mm
e	0,39
Y2	1,56
Y0	0,86
Masse	4,92 kg
Marke	NTN

Produktleistung

Dynamische Tragzahl, C	285 kN
Lebensdauerkoeffizient, A2	1,4
Statische Tragzahl, C0	430 kN
Ermüdungsgrenzbelastung, Cu	47,5 kN
Nlim (Öl)	2.700 Tr/min
Nlim (Fett)	2.000 Tr/min
Min Betriebstemperatur, Tmin	-40 °C
Max Betriebstemperatur, Tmax	120 °C
Käfig charakteristische Frequenz, FTF	0,44 Hz
Wälzkörper charakteristische Frequenz, BPFO	7,93 Hz
Außenring charakteristische Frequenz, BPFO	9,24 Hz
Innenring charakteristische Frequenz, BPFI	11,76 Hz

Definitionsempfehlungen der Umgebungsteile

ra max	3,5 mm
r1a max	3,3 mm

Berechnungskoeffizienten

Dynamisch äquivalente Belastung

$$P = X \cdot Fr + Y \cdot Fa$$

$Fa / Fr \leq e$		$Fa / Fr > e$	
X	Y	X	Y
1	0	0.4	Y2

Statisch äquivalente Belastung

$$Po = Xo \cdot Fr + Yo \cdot Fa$$

Xo	Yo
0.5	Y0

Wenn $Po \leq Fr$, dann $Po = Fr$

Werte für e, Y2 und Y0 sind in obiger Tabelle.